



Schouwrapport : EHZ-A1B

Algemene projectgegevens:	
Gemeente:	Enkhuizen
Adres:	Plataanstraat
Voorkeurlocatie aangegeven door aanbieder:	NVT
Kadastrale gegevens:	NVT
Gerechtigde:	Gemeente
Datum site survey:	15-06-2023

Contactpersonen ODF	Bedrijf/afdeling/functie:	Telefoonnummer:	E-mail:
	Opendutchfiber		 @open dutchfiber.nl
Contactpersonen gemeente:	Bedrijf / afdeling / functie:	Telefoonnummer:	E-mail:
Contactpersoon:	Bedrijf / afdeling / functie:	Telefoonnummer:	E-mail:

Voorzieningen:

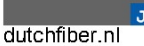
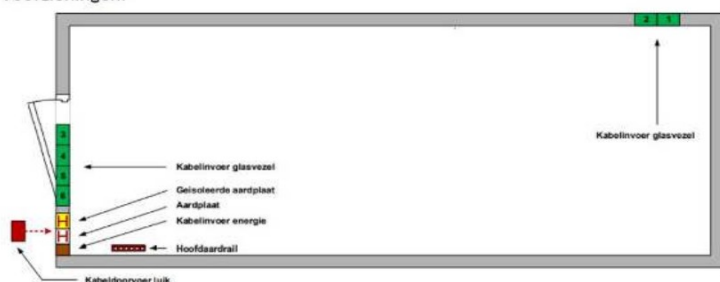

1.2 Constructie aspecten basis POP behuizing

1.2-1	De PoP heeft de volgende buitenmaten: maximaal 6,0x2,5x3,5 meter (LxBxH), met dus een oppervlakte van maximaal 15 m2 (uitwendig).
1.2-2	De inwendige maatvoering is ca. 5,8x2,3x3,2 meter (LxBxH). De POP behuizing heeft een kabelkelder met een inwendige diepte van ca. 70cm

Schouwrapport : EHZ-A1B

Toets:	
Omschrijving:	Opmerkingen / aanvullende gegevens:
Is het openbare ruimte	Ja groen
Ruigte, bomen , kapvergunning nodig	nee
Ligging t.o.v. zichtlijnen bestaande stad en inwoners?	nee
Zijn er bijzondere gevoeligheden?	Zie bijzonderheden zie pagina 5.
Goed bereikbaar voor groot materieel:	Ja
Staat de POP in de volle zon:	ja
Bijzonderheden:	n.v.t.





Info:	
Omschrijving:	
Foto maken van de PoP in het straatbeeld	JA
Pop bouwer	
Proef sleuven maken	JA



Ongeveer in het midden van het grasveld.

Schouwrapport : EHZ-A1B

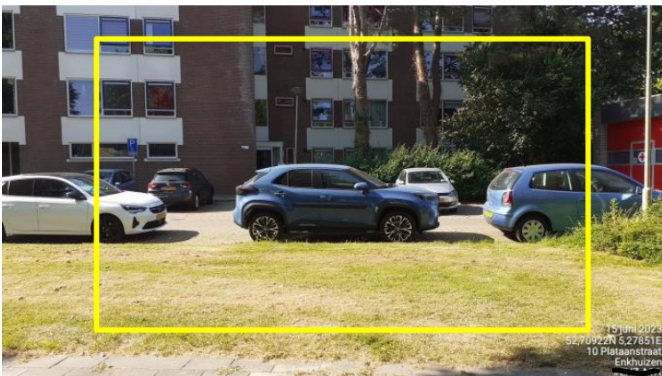
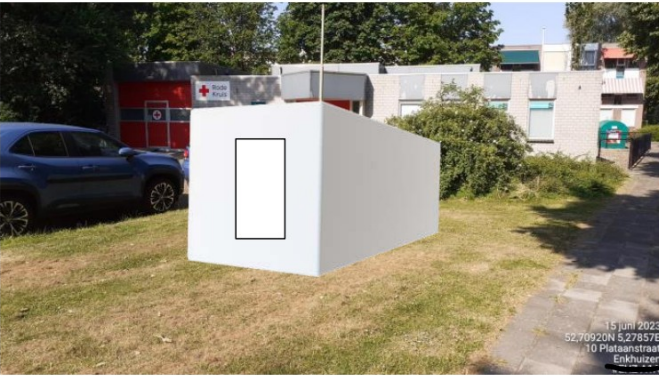
Locatie foto's:

<p>F1</p>  <p>15 juni 2023 52.70920N 5.27857E 10 Platbaanstraat Enkhuizen</p>	<p>F2</p>  <p>15 juni 2023 52.70920N 5.27857E 10 Platbaanstraat Enkhuizen</p>
<p>F3</p>  <p>15 juni 2023 52.70920N 5.27857E 10 Platbaanstraat Enkhuizen</p>	<p>F4</p>  <p>15 juni 2023 52.70920N 5.27857E 10 Platbaanstraat Enkhuizen</p>
<p>F5</p>  <p>15 juni 2023 52.70920N 5.27857E 10 Platbaanstraat Enkhuizen</p> <p>Deurzijde</p>	<p>F6</p>  <p>15 juni 2023 52.70920N 5.27857E 10 Platbaanstraat Enkhuizen</p> <p>Achterzijde</p>

Schouwrapport : EHZ-A1B

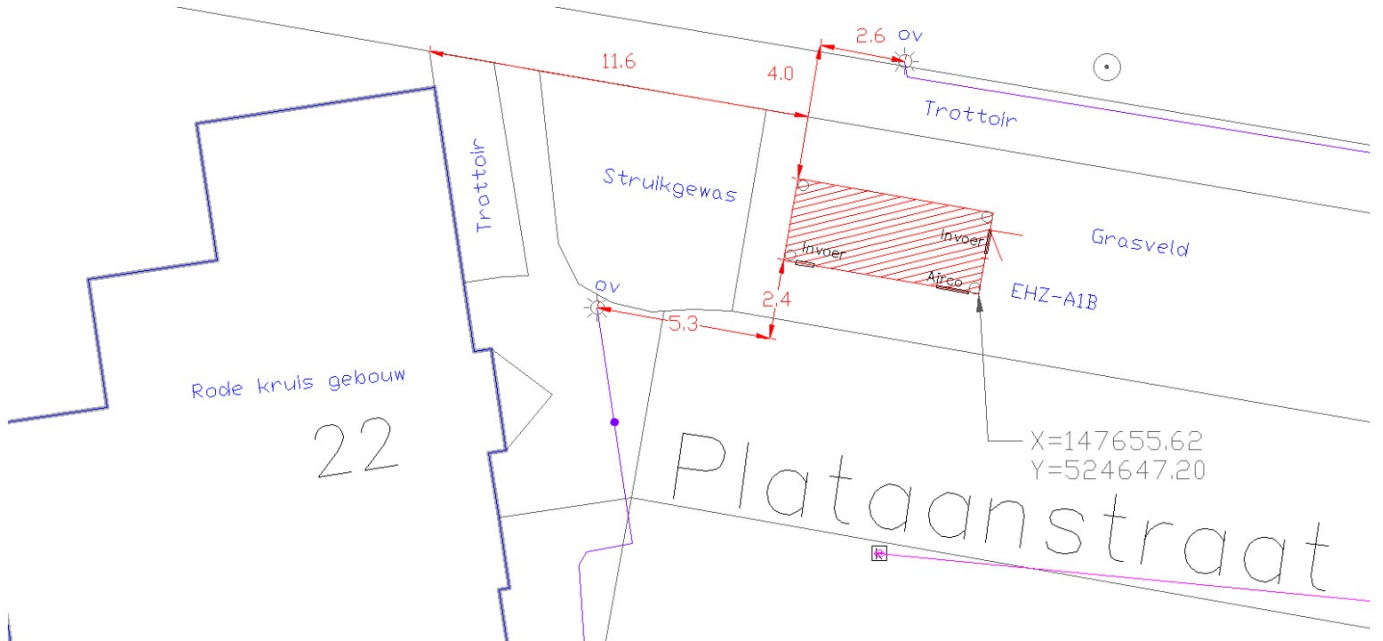

XY-coördinaten komen overeen met de uitgezette maten

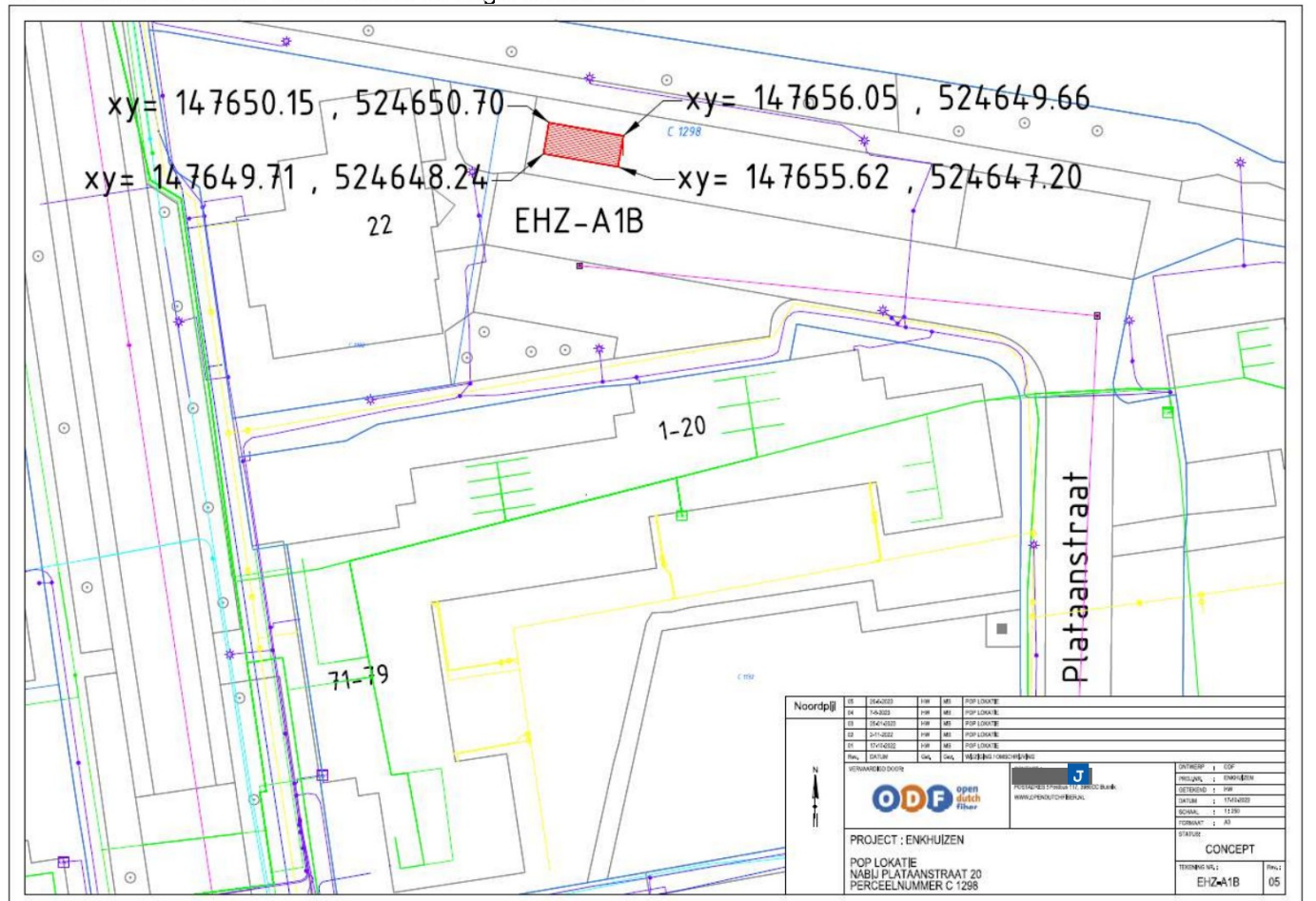

Schouwrapport : EHZ-A1B

Bijzonderheden ;

Voorzijde Pop plaatsen volgens de aangegeven maten.

Voor groot materieel probleem. NEE

Voor takelen Pop probleem. NEE

Rijplaten waar nodig aanbrengen trottoir grasveld.

Proefsleuven maken JA zie plaatje hieronder.

Dit is een pop verplaatsing de Pop die staat op de Dreef wordt hierheen verhuisd.

Proef sleuven
kleur blauw
=2x7m + 2x4m

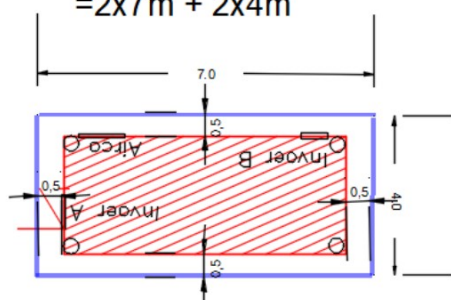

Schouwrapport akkoord door instantie:

Naam:

Paraaf:

Toelichting grondslagen

In dit document kunt u secties vinden die onleesbaar zijn gemaakt. Deze informatie is achterwege gelaten op basis van de Wet open overheid (Woo). De letter die hierbij is vermeld correspondeert met de bijbehorende grondslag in onderstaand overzicht.

J Art. 5.1 lid 2 sub e

Het belang van de openbaarmaking van deze informatie weegt niet op tegen het belang van de eerbiediging van de persoonlijke levenssfeer van betrokkenen